

TWINBUS CODIERMODUL 4764/..

BESCHREIBUNG · MONTAGE · INBETRIEBNAHME · BEDIENUNG

Id.Nr. 231115 / Ausgabe 1/2003

Gerätebeschreibung

Das Codiermodul 4764 wird verwendet, um numerische Eingaben in Reaktionen wie z.B. klingeln oder die Tür öffnen umzusetzen. Es arbeitet in zwei Betriebsarten.

Als Codeschloss verarbeitet es Geheimzahlen und kann z.B. zum Öffnen der Tür genutzt werden.

Als Tastatur ersetzt es die Klingeltaster.

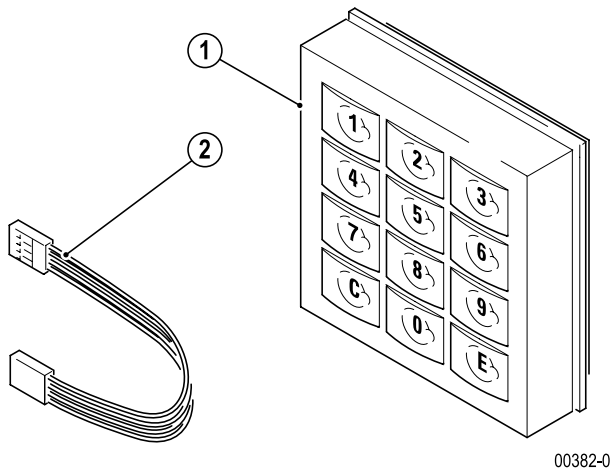

Lieferumfang

1. TwinBus Codiermodul
2. Busverbinder

Technische Daten

Maße (H x B x T) in mm	95 x 95 x 33
Spannungsversorgung	über Türbus oder aus Netzgerät 7573
Stromaufnahme	5 mA
TwinBus bei DC 12 V	10 mA ohne Anzeigenmodul 250 mA mit Anzeigenmodul
Umgebungstemperatur	-20 bis 40 °C
Feuchtigkeitsschutz	spritzwassergeschützt

Montagevoraussetzungen

Montageart	benötigtes Zubehör
Montage in Rahmen	

Anschluss

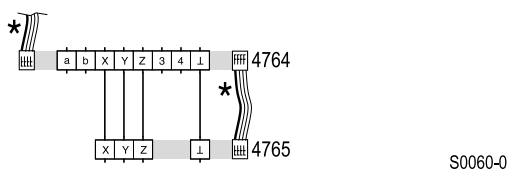

* Bitte beachten Sie die rote Markierung

Schaltplan: Anschluss Codiermodul und Anzeigemodul über Systembus.

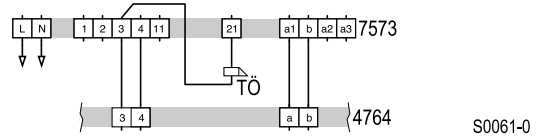

Schaltplan: Anschluss des Codiermoduls als Einzelgerät.

Inbetriebnahme

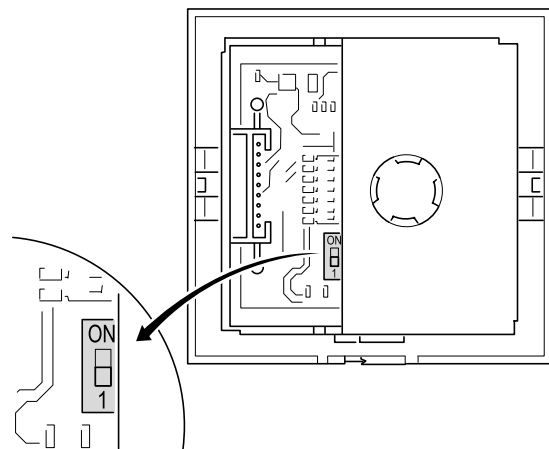

► Stellen Sie die Betriebsart am DIP-Schalter ein.

Betriebsart	Schalterstellung
Codeschloss	1 ¹⁾
Tastatur/Digitale Anwahl	ON

¹⁾ werkseitige Einstellung

In der Betriebsart Codeschloss wird eine Geheimzahl eingegeben und nach Eingabe der richtigen Geheimzahl z.B. die Tür geöffnet.





In der Betriebsart Tastatur wird eine Nummer eingegeben, um bei einer Wohneinheit zu klingeln. Der Klingeltaster wird ersetzt. Diese Vorgehensweise gilt auch in Kombination mit dem TwinBus TK-Adapter a/b 4685.

Zur Anzeige der eingegebenen Nummer kann ein Anzeigemodul 4765 eingesetzt werden.



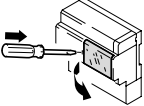

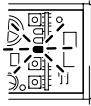
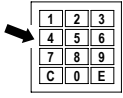
Betriebsart Codeschloss

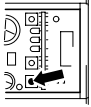
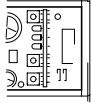
- Stellen Sie die Geheimzahl für den Türöffner am Netzgerät 7573 ein.

Tätigkeit	Ergebnis
	
	
 z.B. 0 1 2 3 4 5 E	
	

oder:

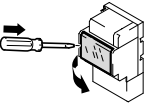
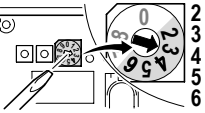
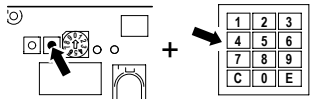
- Stellen Sie die Geheimzahl am Schaltgerät 4981 ein. Zu Beginn der Installation wurde der Speicher des Schaltgeräts gelöscht.

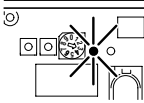
Tätigkeit	Ergebnis
	
	
 + 	



Hinweis:

Das Codiermodul kann auch in der Betriebsart Tastatur/Digitale Anwahl als Codeschloss verwendet werden. In diesem Fall muss die Geheimzahl mit einer 0 beginnen. Die Geheimzahl kann bis zu 6 Ziffern lang sein. Die Nummer für eine Wohneinheit kann bis zu 4 Ziffern lang sein und darf nicht mit 0 beginnen.

Betriebsart Tastatur/Digitale Anwahl

Die Inbetriebnahme erfolgt zusammen mit dem Wohntelefon bzw. der Video-Hausstation oder der Schaltersprechstelle. Bei der Inbetriebnahme wird die Nummer für die Wohneinheit an dem Codiermodul eingegeben, statt die Klingeltaste zu drücken.

Bedienung

- Geben Sie die Nummer ein. Falscheingabe mit Taste C korrigieren.
- Schließen Sie die Eingabe durch Drücken der Taste E ab.